

1925

Original
JPB



Schlittschuhe

H E R S T E L L E R I N :

Joh. Pet. Becker junr. A. G. Remscheid

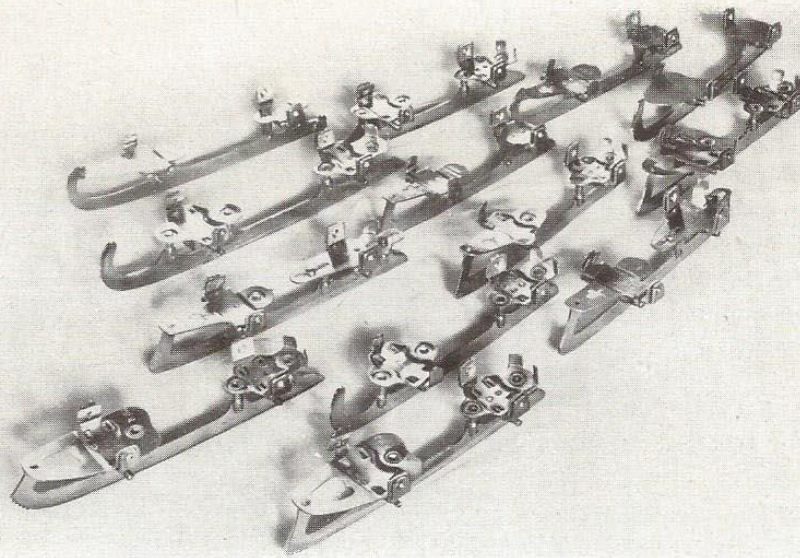

Original **J.P.B.** Schlittschuhe

Ausgabe Nr. 150

ALLEINIGE HERSTELLERIN:

**JOH. PET. BECKER JUNR. A.-G.
REMSCHIED (RHEINLAND)**

(Schlittschuhe, Rollschuhe und Eissporen)

Drahtanschrift: Eisvogel Remscheid + Fernsprecher: 42307

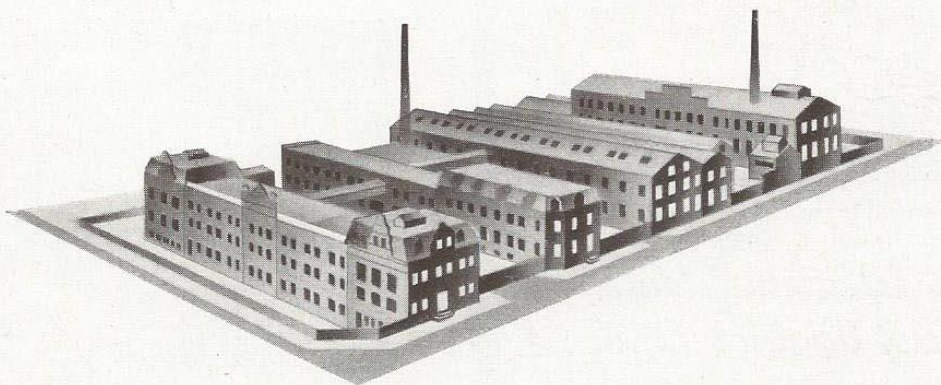

Bedienen Sie sich bei Erteilung eiliger Aufträge, namentlich während Frostwetter, des Telegrammschlüssels auf Seite 20, und bestellen Sie **nie nach Schuhgrößen**, sondern stets nach Zentimetern gemäß nachstehender Vergleichstabelle.

Schuhgröße:	25/26	27	28/29	30	31/32	33	34/35	36	37/38	39	40/41	42	43	44	45	46
gleich cm:	17	18	19	20	21	22	23	24	25	26	27	28	29	30	31	32

Jeder

Original **J.P.B.** Schlittschuh empfiehlt sich selbst!

Ob Klammerschlittschuh oder Sportschlittschuh, Qualität, Form und Ausstattung sind in allen Ausführungen vorbildlich und neuzeitlich.

Sorgfältigster Bearbeitung unterliegt der Lauf, der aus bestgeeignetem Stahl hergestellt, nach besonderem Verfahren gehärtet und langhohl geschliffen wird.

Die unerhörte Griffigkeit der Laufkanten aller Original **J.P.B.** Schlittschuhe mit gehärteten Stahlläufen sowie deren langwährende Schärfe garantieren größtmögliche Standfestigkeit.

Diese für die sportliche Leistung des Schlittschuhläufers ausschlaggebenden Eigenschaften findet man in vollkommener Form beim

J.P.B. *Torpedo-Lauf* (D. R. P. 543966)

dessen spitze Kantenwinkel das Höchsterreichbare an Schärfe und Griffigkeit sichern.

Dienst am Kunden

im wahrsten Sinne des Wortes gewährleistet die neue

Kugelgelenk = Absatzklammer

(D. R. P. angem.), die im vergangenen Winter trotz ihres erst kurzen Bestehens in Schlittschuhläuferkreisen mit Begeisterung aufgenommen wurde. Hat sie doch die vom Publikum schon immer geforderte Eigenschaft, den Stiefelabsatz nicht gröblich zu verletzen, weil sich die Griffigkeit bei jeder Absatzform auf ihre ganze Oberfläche verteilt.

Jeder Original **J.P.B.** Schlittschuh mit gehärteten Stahlläufen ist ein vollkommenes Sportgerät — daher volle Garantie für jedes Paar, dessen Schachtelpackung nebenstehendes Garantieetikett trägt.

Darum:

*Wenn schon Schlittschuhlaufen —
dann aber auf Original **J.P.B.** !*

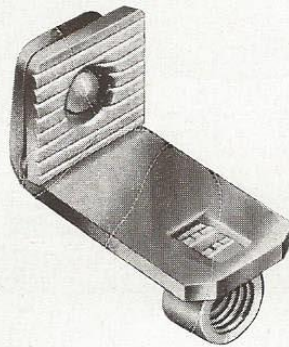
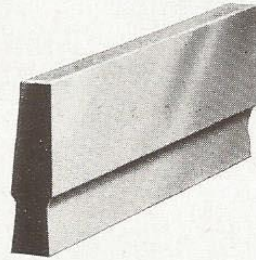

Fordern Sie für Ihre **Kundenwerbung** hinreichend Werbematerial: Aufklärende Broschüren zum Verteilen an das Publikum, Aushängeplakate, Aufsteller zur Schaufensterausschmückung, Affichen für Außenreklame an großen Flächen, Diapositive für Kundenwerbung in Lichtspielhäusern mit besonderem Hinweis auf Ihre Firma als Verkaufsstelle für Original **J.P.B.** Schlittschuhe, Handzettel usw.

Besonders billige

Kinderschlittschuhe

Oberteile aus blankgewalztem Material, Läufe in Naturhärte

Nr. 120 Schraubenschlittschuh mit Vorderriemen

Nr. 119 Billigster Volksschlittschuh mit Vorderklammern

Faun

Nr. 123 Solider Volksschlittschuh mit Vorderklammern

Lernschlittschuh mit abnehmbaren Lernschiene

Nr. 121 blank

Nr. 122 vernickelt

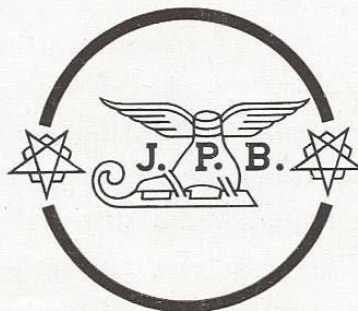
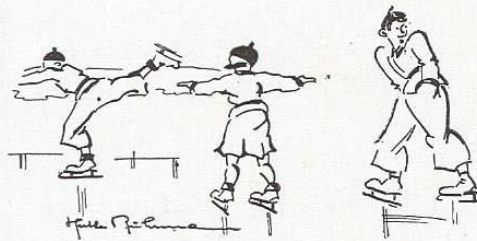
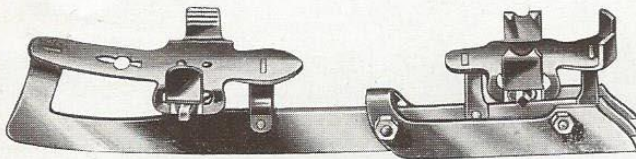
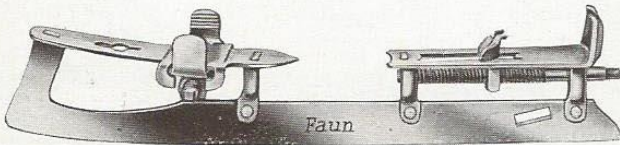
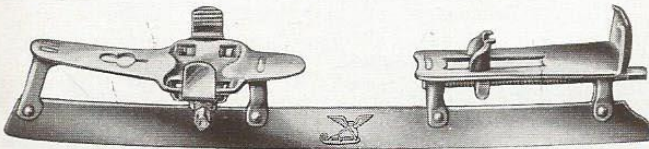
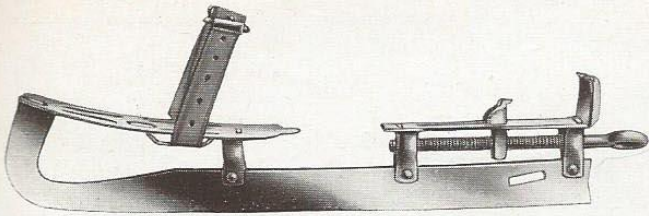

Das Kennzeichen für

Original

J.P.B. Schlittschuhe

Stropp

der beliebte
Kinder-
schlittschuh

Laufbahn Stahl, gehärtet

Größe	1	2	3	4
für Schuhlängen cm	19-21	21-23	23-25	25-27

glatter Lauf

Nr. 101 blank
Nr. 102 vernickelt

Kinder-Sportmodell

Laufbahn Stahl, gehärtet

Größe	1	2	3	4
für Schuhlängen cm	19-21	21-23	23-25	25-27

glatter Lauf

Nr. 103 blank
Nr. 104 vernickelt

Kindersportmodell mit Zähnen

Laufbahn Stahl, gehärtet

Größe	1	2	3	4	5
f. Schuhläng. cm	19-21	21-23	23-25	25-27	27-29

glatter Lauf

Nr. 105 blank
Nr. 106 vernickelt

Treff

der begehrte
Volksschlittschuh

Laufbahn Stahl,
gehärtet

glatter Lauf

Nr. 110 blank
Nr. 111 vernickelt

Torpedo-Lauf D.R.P. Nr. 543966

Nr. 112 blank
Nr. 113 vernickelt

glatter Lauf

Nr. 114 blank
Nr. 115 vernickelt

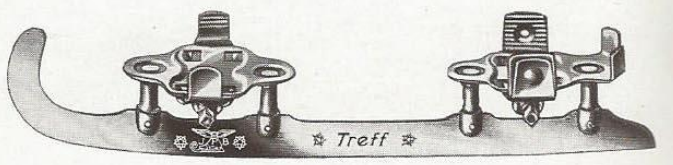
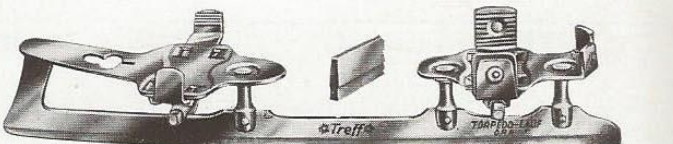
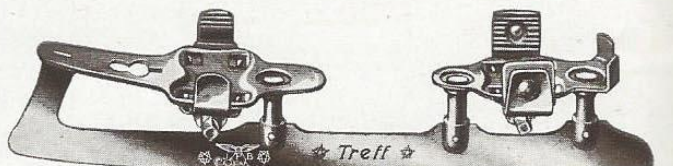
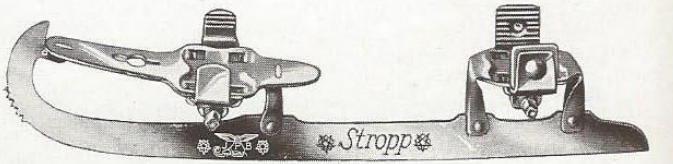
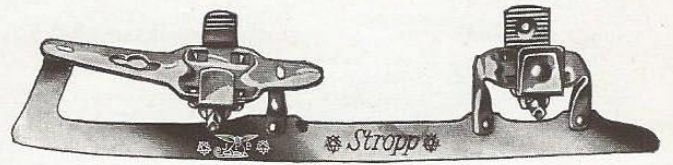

Unsere „Stropp“- und „Treff“-Schlittschuhe sind vollkommen in Form und Ausführung. Prima gehärtete Stahlläufe sowie gewölbte Sohlen- und Absatzplatten aus blankgewalztem, zähhartem Material, die sich völlig an die Stiefelsohle und den Absatz anschmiegen, machen diese Modelle zu ausgesprochenen Volksschlittschuhen

J.P.B. Ideal

der geschätzte verstellbare Schlittschuh, mit gewölbten Sohlen- und Absatzplatten, die sich völlig an die Stiefelsohlen anschmiegen.

Die (J.P.B.) „Ideal“-Modelle haben trotz der in der Länge verstellbaren Kappen eine gefällige, leichte Konstruktion, ein elegantes Aussehen und gehören zu den meistgekauften Klammerschlittschuhen.

Größe	1	2	3	4
für Schuhlängen cm	20—23	23—26	26—29	29—32

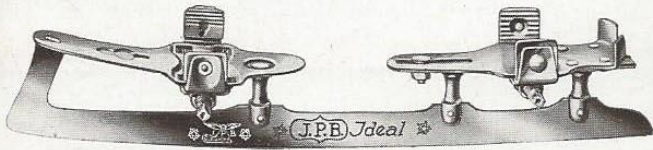

Laufbahn Stahl, gehärtet

glatter Lauf

Nr. 210 blank

Nr. 211 vernickelt

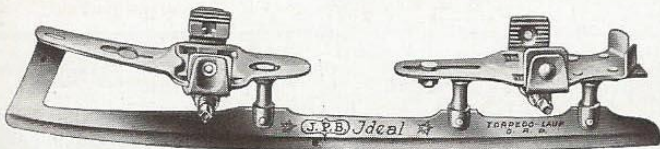

Torpedo-Lauf D.R.P. Nr. 543966

Nr. 212 blank

Nr. 213 vernickelt

Nr. 226 vernickelt und mit schwarzen, oxydierten Oberteilen

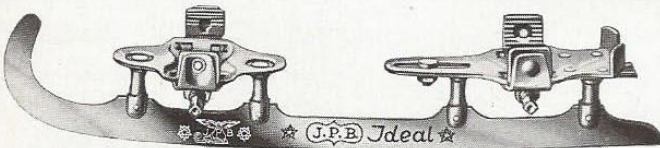

glatter Lauf

Nr. 230 blank

Nr. 231 vernickelt

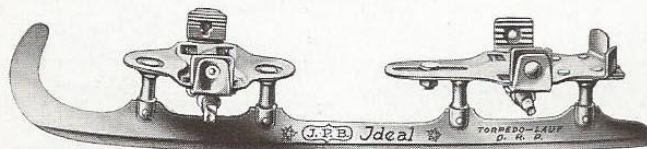

Torpedo-Lauf D.R.P. Nr. 543966

Nr. 232 blank

Nr. 233 vernickelt

Nr. 236 vernickelt und mit schwarzen, oxydierten Oberteilen

Strapp
Treff
Ideal

J.P.B.

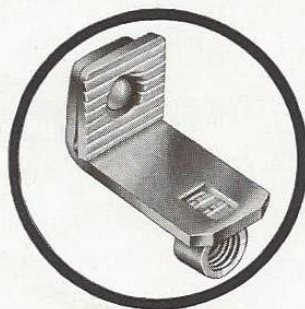

in allen Ausführungen mit der neuen
Kugelgelenk-Absatzklammer
(D.R.P. angem.)

Rival

der Schlittschuh für Fortgeschrittene, bekannt als der „Matador“ der Klammerschlittschuhe.

Die geformten Oberteile garantieren ein Anschmiegen an die gewölbten Stiefelsohlen.

Nur der „RIVAL“ hat die begehrten verstellbaren Sohlenklammern, die ein eislauftechnisch richtiges Einstellen des Laufes zwischen große und zweite Zehe bei breitester Sohle ermöglichen.

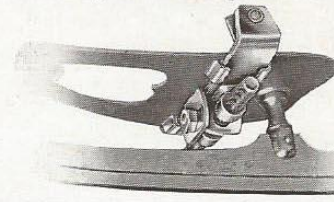

Laufbahn Stahl, gehärtet

glatter Lauf

- Nr. 310 blank
- Nr. 311 vernickelt



Torpedo-Lauf D. R. P. Nr. 543 966

- Nr. 312 blank
- Nr. 313 vernickelt
- Nr. 316 vernickelt und mit schwarzen, oxydierten Oberteilen

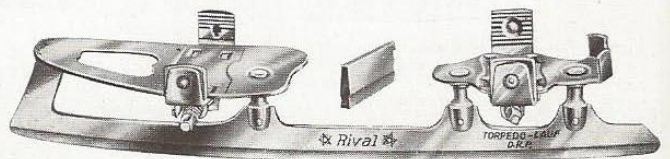

glatter Lauf

- Nr. 320 blank
- Nr. 321 vernickelt

Torpedo-Lauf D. R. P. Nr. 543 966

- Nr. 322 blank
- Nr. 323 vernickelt
- Nr. 326 vernickelt und mit schwarzen, oxydierten Oberteilen

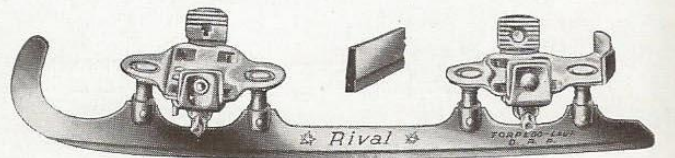
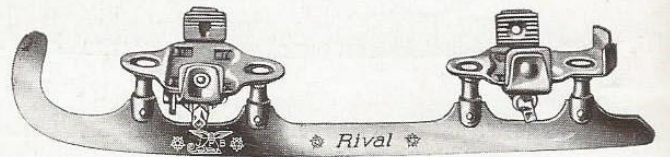

Rival-Sport

der elegante Sport-Klammerschlittschuh mit Zähnen, erspart die Anschaffung besonderer Eislaufstiefel

**Laufbahn Stahl, gehärtet,
glatter Lauf**

- Nr. 350 vernickelt



Das Kennzeichen für
Original

J.P.B. Schlittschuhe

ferner

Rival-Sport

glatter Lauf

Nr. 351 vernickelt

Torpedo-Lauf D. R. P. Nr. 543966

Nr. 352 vernickelt

neue, verbesserte Ausführungen, jedoch ohne verstellbare Sohlenklammern

glatter Lauf

Nr. 355 vernickelt

Torpedo-Lauf D. R. P. Nr. 543966

Nr. 356 vernickelt

glatter Lauf

Nr. 357 vernickelt

Torpedo-Lauf D. R. P. Nr. 543966

Nr. 358 vernickelt

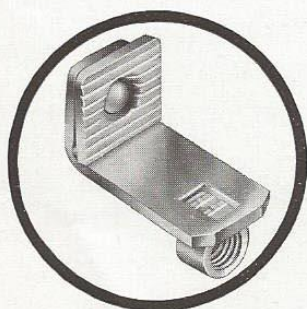

Rival
Rival-Sport

in allen Ausführungen mit der neuen
Kugelgelenk-Absatzklammer
(D. R. P. angem.)

Nurmis

vorne mit Klammerbefestigung
Absatz mit Stiftbefestigung
sauberste Verarbeitung

Laufbahn Stahl, gehärtet

glatter Lauf

Nr. 925 blank

Nr. 926 vernickelt

neukonischer Lauf (verbreiterte Laufbahn)

Nr. 927 blank

Nr. 928 vernickelt

Torpedo-Lauf D.R.P. Nr. 543 966

Nr. 935 blank

Nr. 936 vernickelt

Lernschlittschuh mit abnehmbaren Lernschienen

Nr. 945 blank

Nr. 946 vernickelt

Nurmis-Sport

mit verstellbarem Absatzstift
nur in vernickelt

Nr. 956 glatter Lauf

Nr. 958 neukonischer Lauf
(verbreiterte Laufbahn)

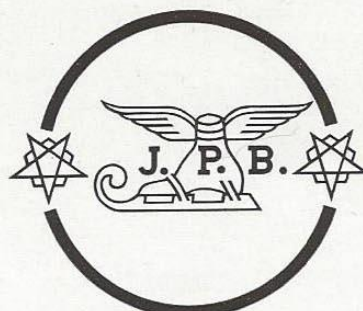
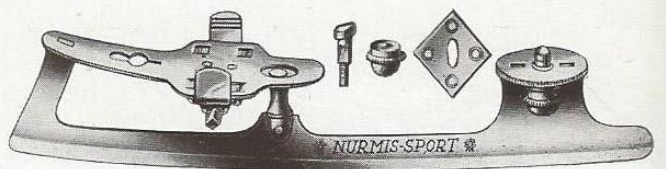
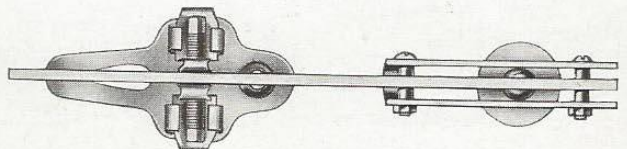
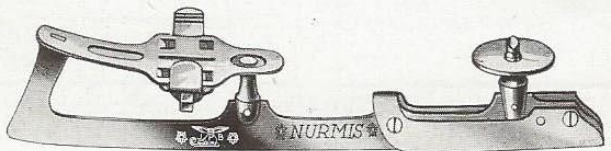
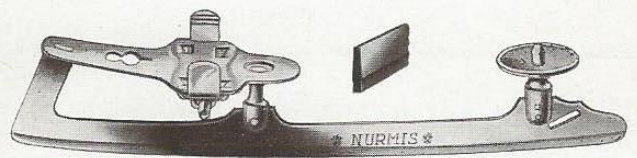
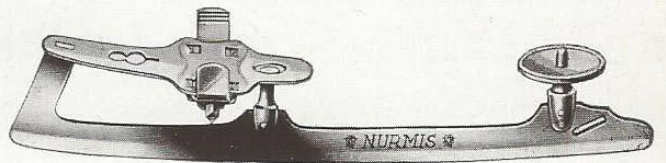
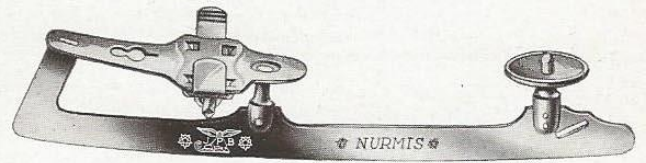

Das Kennzeichen für

Original

J.P.B. Schlittschuhe



DER MEHRFACHE WELT- UND OLYMPIA-
MEISTER GILLIS GRAFSTROM



FRL. FLEBBE, BERLIN



DAS WIENER KUNSTLÄUFERPAAR
GAILLARD - PETTER

Borussia

das überlegene Kunstlaufmodell. Aus vielen nationalen und internationalen Wettbewerben siegreich hervorgegangen. Läufe aus feinstem Spezialstahl, nach besonderem Verfahren gehärtet. Sportgerechte, moderne Formen, griffige Laufkanten, daher größtmögliche Standfestigkeit sowie schnellstes, schwungvolles Startvermögen. Spiegelglatter Langhohlschliff.

J.P.B. Kunstlaufschlittschuhe sind „universal“, also sowohl hochwertige Meistermodelle für verwährte „Stars“ als auch vollkommene Sportgeräte für Liebhaber-Kunstläufer.

Lauf mit Oberteilen unsichtbar vernietet
glatter Lauf

Nr. 400 Lauf poliert vernickelt
Oberteile matt vernickelt



Lauf mit Oberteilen unsichtbar vernietet
Torpedo-Lauf D.R.P. Nr. 543 966

Nr. 405 Lauf poliert vernickelt
Oberteile matt vernickelt

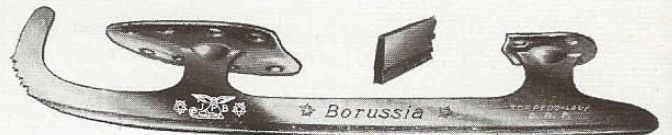

Keine Nietung, keine Fugen, daher keine Lockerung,
wie aus einem Stück gearbeitet

glatter Lauf

Nr. 401 Lauf poliert vernickelt
Oberteile matt vernickelt

Nr. 402 Lauf und Oberteile poliert vernickelt



Keine Nietung, keine Fugen, daher keine Lockerung,
wie aus einem Stück gearbeitet

Torpedo-Lauf D.R.P. Nr. 543 966

Nr. 406 Lauf poliert vernickelt
Oberteile matt vernickelt

Nr. 407 Lauf und Oberteile poliert vernickelt

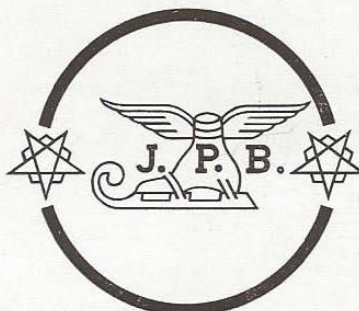
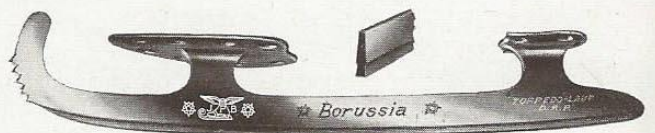

Das Kennzeichen für
Original

J.P.B. Schlittschuhe

ferner *Borussia*

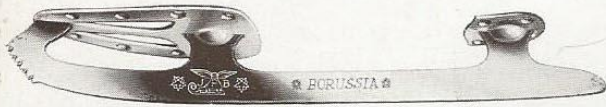

Lauf mit Oberteilen unsichtbar vernietet
glatter Lauf

Nr. 410 Lauf poliert vernickelt
Oberteile matt vernickelt

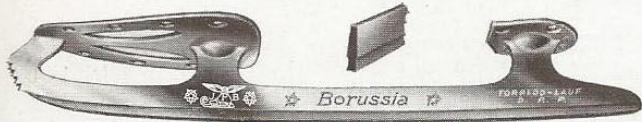

Lauf mit Oberteilen unsichtbar vernietet
Torpedo-Lauf D. R. P. Nr. 543 966

Nr. 415 Lauf poliert vernickelt
Oberteile matt vernickelt



Keine Nietung, keine Fugen, daher keine Lockerung,
wie aus einem Stück gearbeitet

glatter Lauf

Nr. 411 Lauf poliert vernickelt
Oberteile matt vernickelt

Nr. 412 Lauf und Oberteile poliert vernickelt

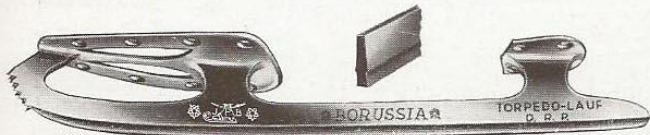

Keine Nietung, keine Fugen, daher keine Lockerung,
wie aus einem Stück gearbeitet

Torpedo-Lauf D. R. P. Nr. 543 966

Nr. 416 Lauf poliert vernickelt
Oberteile matt vernickelt

Nr. 417 Lauf und Oberteile poliert vernickelt

Vera

bewährter Kunstlaufschlittschuh neuzeitlichen Geschmacks.

Qualität und Ausführung wie Borussia; vorne mit Sohlenanschlag, daher stets einwandfreier Sitz.

Keine Nietung, keine Fugen, daher keine Lockerung,
wie aus einem Stück gearbeitet.

glatter Lauf

Nr. 421 Lauf poliert vernickelt
Oberteile matt vernickelt

Nr. 422 Lauf und Oberteile poliert vernickelt



Torpedo-Lauf D. R. P. Nr. 543 966

Nr. 426 Lauf poliert vernickelt
Oberteile matt vernickelt

Nr. 427 Lauf und Oberteile poliert vernickelt



Sämtliche „*Borussia*“- und „*Vera*“- Modelle
in der Ausführung „wie aus einem Stück gearbeitet“ werden auf Wunsch
auch in erstklassig verchromt geliefert. — Mehrpreis laut Preisblatt.

J.P.B.

Kunstlaufschlittschuhe

für jeden Geschmack
für jede Veranlagung
für jedermann

sauberste Verarbeitung, neuzeitliche, sportgerechte
Formen
Laufbahn Stahl, gehärtet

Nora

Kunstlauf-Lernschlittschuh,
sehr niedrig

glatter Lauf

Nr. 514 Lauf poliert vernickelt
Oberteile matt vernickelt

Dolly

Kunstlauf-Lernschlittschuh,
sehr niedrig

glatter Lauf

Größe	1	2	3	4	5
f. Schuhläng. cm	17-19	19-21	21-23	23-25	25-27

Nr. 515 Lauf poliert vernickelt
Oberteile matt vernickelt

J.P.B. Jackson

glatter Lauf, aus feinstem Spezialstahl
Nr. 501 Lauf poliert vernickelt
Oberteile matt vernickelt

Torpedo-Lauf D.R.P. Nr. 543 966
Laufbahn Stahl, gehärtet

Nr. 502 Lauf poliert vernickelt
Oberteile matt vernickelt

glatter Lauf, aus feinstem Spezialstahl
Nr. 503 Lauf poliert vernickelt
Oberteile matt vernickelt

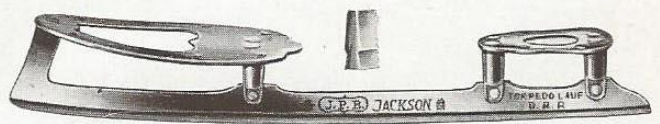
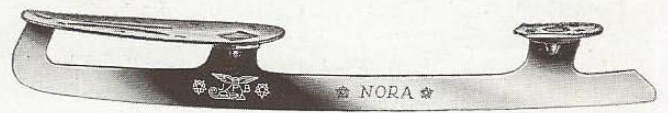

Das Kennzeichen für
Original

J.P.B. Schlittschuhe

J.P.B.

ferner

Kunstlaufschlittschuhe *Original Lagergreen*

benannt nach dem dänischen Kunstläufer
Eric Lagergreen

**Laufbahn Stahl, gehärtet
seitlich hohlgeschliffener Lauf**

Nr. 504 Lauf poliert vernickelt, Oberteile schwarz,
oxydiert

mit Zähnen

glatter Lauf

Nr. 505 Lauf poliert vernickelt, Oberteile schwarz,
oxydiert

Kunstlaufmodelle englischen Geschmacks

Laufbahn Stahl, gehärtet

neukonischer Lauf (verbreiterte Laufbahn)

Nr. 604 Lauf poliert vernickelt
Oberteile matt vernickelt

Nr. 605 Lauf und Oberteile poliert vernickelt

Nr. 606 Lauf poliert vernickelt
Oberteile aus Aluminium

glatter Lauf

Nr. 616 Lauf poliert vernickelt
Oberteile matt vernickelt

Nr. 617 Lauf und Oberteile poliert vernickelt

Nr. 618 Lauf poliert vernickelt
Oberteile aus Aluminium

neukonischer Lauf (verbreiterte Laufbahn)

Nr. 620 Lauf poliert vernickelt
Oberteile matt vernickelt

Nr. 621 Lauf und Oberteile poliert vernickelt

Nr. 622 Lauf poliert vernickelt
Oberteile aus Aluminium

glatter Lauf, mit Facette

Nr. 624 Lauf poliert vernickelt
Oberteile matt vernickelt

Nr. 625 Lauf und Oberteile poliert vernickelt

Nr. 626 Lauf poliert vernickelt
Oberteile aus Aluminium

„Schlittschuhlaufen erst Genuß,
wenn **J.P.B.** beschwingt den Fuß!“

Eishockey

bedeutet rasende Schnelligkeit, mitreißende Kampfmomente, blitzschneller Kampfszenenwechsel,
verlangt Mannesmut mit gesundem Sportgeist, Gewandtheit, Geistesgegenwart **und** zuverlässige, allen Anforderungen gewachsene **Schlittschuhe**, denn ihr Einfluß auf Sieg oder Niederlage ist entscheidend!

J.P.B.

Eishockey-Schlittschuhe werden wegen ihrer unbedingten Zuverlässigkeit von nationalen und internationalen Klassetpielern ausdrücklich verlangt.

Läufe aus feinstem Spezialstahl (Federhärte), griffigste Laufkanten, daher größtmögliche Standfestigkeit und schnellstes Startvermögen.

Cosmos-Hockey

Nr. 704 mit blankem, rostfreiem Überzug

Cosmos-Hockey

Nr. 705 mit bronziertem Aluminium-Überzug

Matador-Hockey

Nr. 706 mit blankem, rostfreiem Überzug

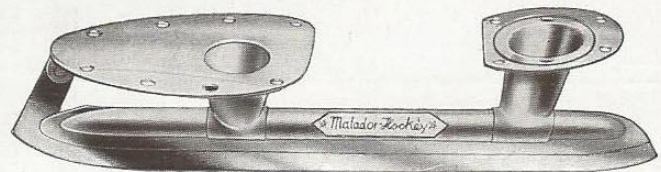
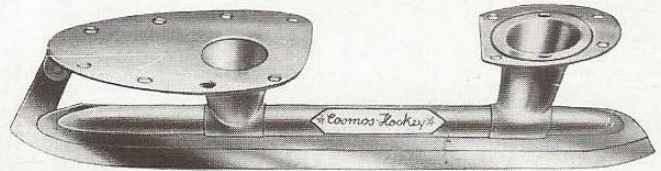
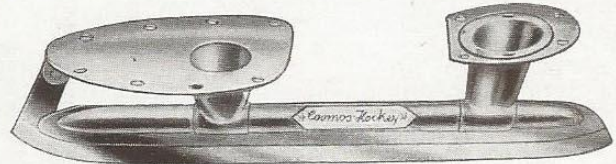

Matador-Hockey-Spezial

das neueste deutsche Spitzenerzeugnis in Eishockey-Schlittschuhen

Nr. 707 mit blankem, rostfreiem Überzug

Nr. 709 ganz poliert vernickelt

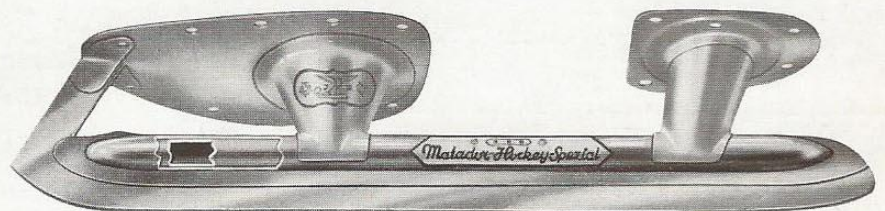

Dieser Schlittschuh verwirklicht das schon immer von Eishockeyspielern Geforderte: ein Kampfschlittschuh für schwerste Spiele (internationale Turniere mit mehreren Kämpfen an einem Tage, Landesmeisterschaften usw.), bei dem **ein Einbeulen des Laufrohrs durch Schuß oder Schlag unmöglich** ist.

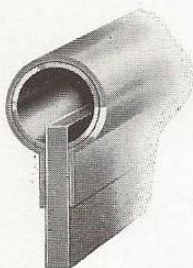

Dem Laufrohr ist ein gehärtetes (Federhärte) zweites Stahlrohr eingelegt, das sich innen, von Spitze zu Spitze reichend, an das äußere Rohr fest anschmiegt (siehe nebenstehende Abbildung).

Die Federhärte des Verstärkungsrohrs absorbiert die Wucht des härtesten Schusses sowie derbsten Schlages und läßt ein Einbeulen des Laufrohrs wie auch ein durchaus mögliches Durchbiegen des Laufes nicht zu.

Verlangen Sie über dieses Meisterwerk Sonder-Werbeprospekte zum Verteilen an Wintersport-Vereine mit Eishockeymannschaften.

ferner

J.P.B. Eishockey-Schlittschuhe

Kanadische Modelle

Meteor-Hockey

Lauf 5 mm stark

Nr. 730 Lauf poliert vernickelt
Oberteile matt vernickelt

Derby-Hockey

Lauf 3 mm stark

Nr. 731 Lauf poliert vernickelt
Oberteile matt vernickelt

J.P.B. Racer

der Qualitäts-Schnellaufschlittschuh von Weltruf, von nationalen und internationalen Landesmeistern benutzt

Läufe aus feinstem, zähhartem Spezialstahl, 1,2 mm stark

Laufängen im Einklang mit internat. Anforderungen

Nr. 826 mit blankem, rostfreiem Überzug

Nr. 827 ganz poliert vernickelt

kurzes Modell für Kunsteisbahnen

Nr. 836 mit blankem, rostfreiem Überzug

Nr. 837 ganz poliert vernickelt

nordisches Modell

Nr. 846 mit blankem, rostfreiem Überzug

Nr. 847 ganz poliert vernickelt

gleichzeitig mit Schlaufen für Riemenbefestigung

Nr. 856 mit blankem, rostfreiem Überzug

Nr. 857 ganz poliert vernickelt

Alle **J.P.B.** Racer und Röhren-Eishockey-Schlittschuhe sind elektrisch geschweißt!

BEINAHE GOAL!
AUS EINEM SPIEL OXFORD UNIVERSITY
GEGEN DAVOS (SPENGLER CUP)

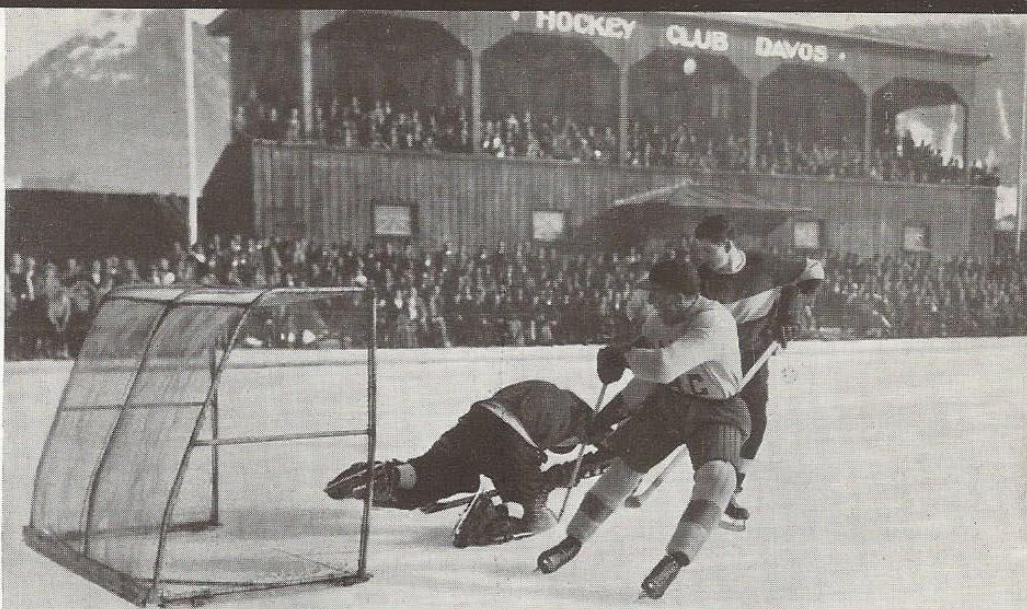

PEDERSEN, NORWEGEN, IM ENDSPURT

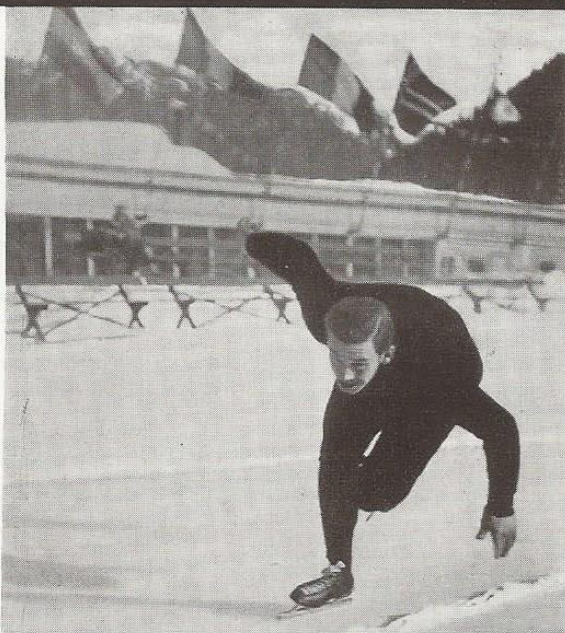

VORBEI!
AUS EINEM SPIEL OXFORD UNIVERSITY
GEGEN DAVOS (SPENGLER CUP)

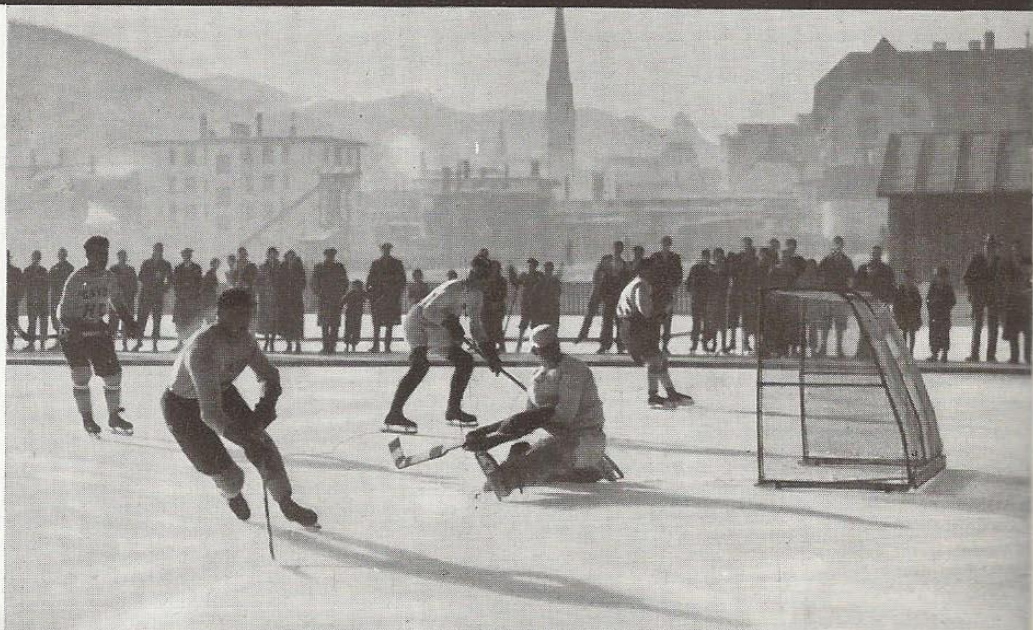

EISSPOREN, mit prima gehärteten Stahlspitzen

Für die Sohle



Nr. 50

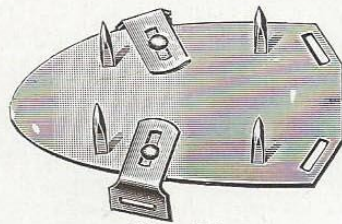

Nr. 46

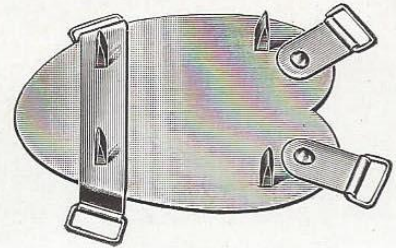

Nr. 60 klein, mittel, groß

Für den Absatz

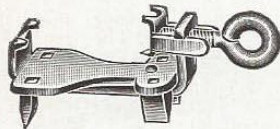

Nr. 0 Zum Verstellen

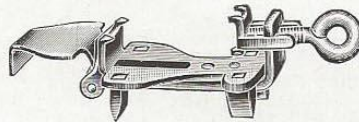

Nr. 8 Zum Verstellen u. Umklappen

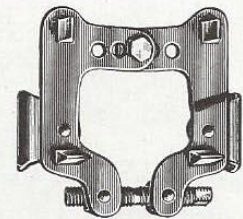

Nr. 15 Zum Verstellen

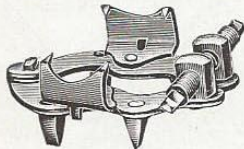

Nr. 15^{1/2}

Größe 4 5 6 7
35-50 50-65 60-80 65-90 mm

Nr. 16 Mit 22 mm hoh. Seitenklammern
Größe 5 6 7
50-65 60-80 65-90 mm

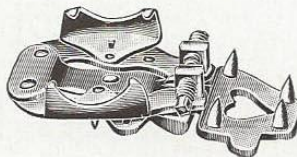

Nr. 21

Mit 22 mm hohen Seitenklammern
Größe 5 6
50-75 60-85 mm

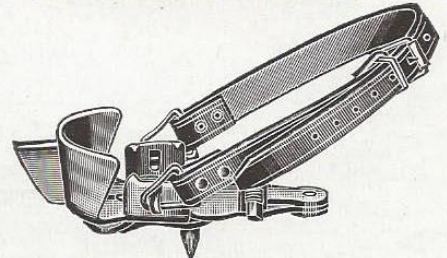

Nr. 25 Rodelsporen
mit starken Riemen
Größe 4 5
45-75 60-85 mm

„Samson“ Knöchelgelenkhalter für schwache Fußgelenke



Abb. 1



Abb. 2

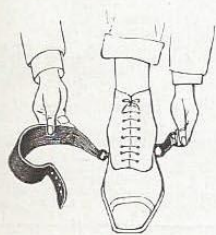

Abb. 3

verhindert das Umknicken der Füße, verleiht diesen sicheren Halt und schützt die Gelenke vor schmerzender Übermüdung; aus geschmeidigem Leder in **schwarzer** und **brauner** Ausführung

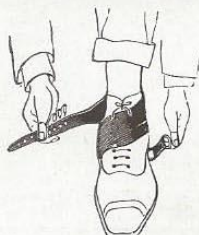
Größen: klein mittel groß

Das Kettchen des Riemen wird unter den hinteren Teil der Schlittschuhkappe gelegt, wobei die Schnalle nach außen liegen muß (Fig. 1), das lange Riemenende um das Knöchelgelenk herumgeführt (Fig. 2) und dann nach Kreuzung über dem Spann an der Schnalle befestigt (Fig. 3)

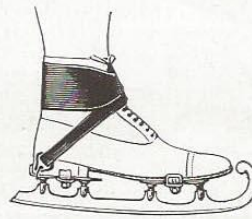
LAUSCHONER, tadelloser Sitz und unverwüstlich

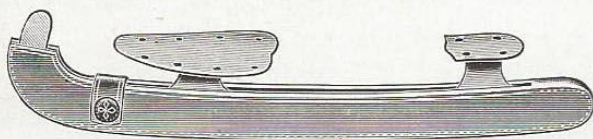

aus bestgeeignetem, feinstem Rindleder, mit ungeteilter Kernledereinlage



aus Ia Weißbuchenholz, D. R. G. M., kein Durchstoßen der Zähne mehr

vorrätig in den Größen von 23 bis 32 cm

Schlüssel

in allen Ausführungen,
für alle Modelle

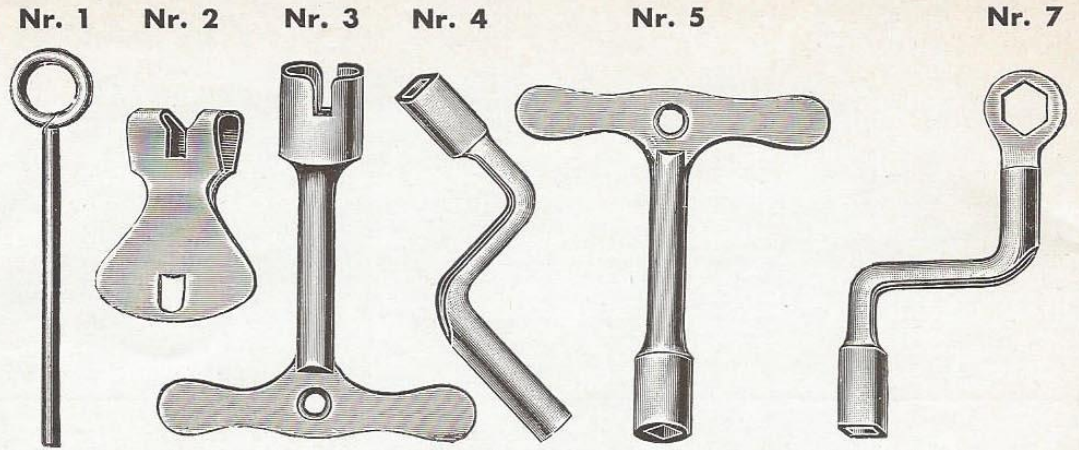

Schlittschuhriemen aus bestem Leder

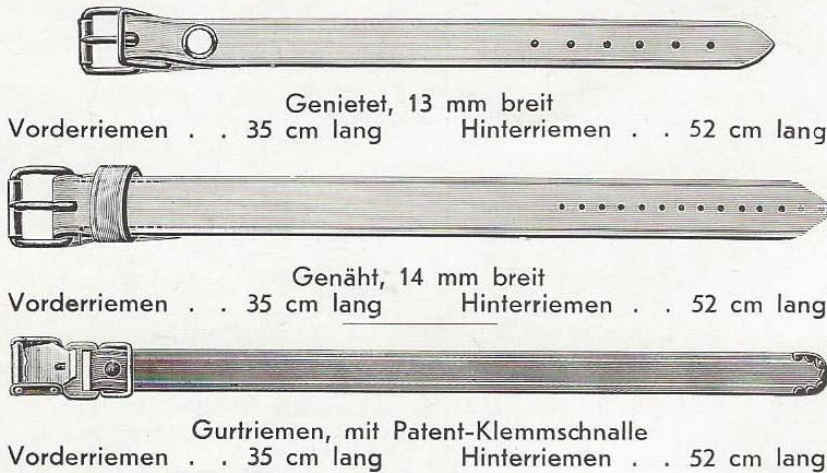

Träger „Handlich“

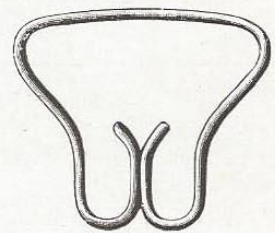

Blank
Vernickelt
Vernickelt, Griff mit Lederbezug

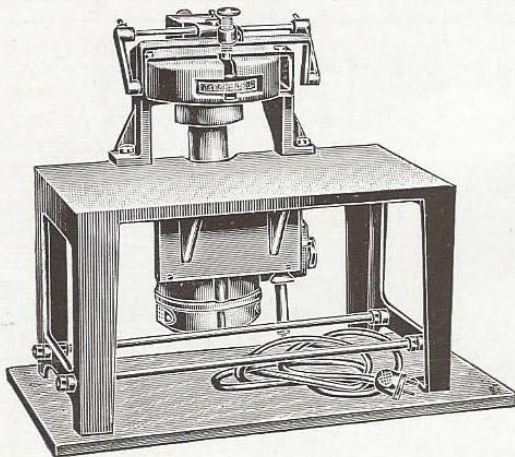

Vertikal-Motor-Schleifmaschine

zum Langhohlschleifen D.R.P.

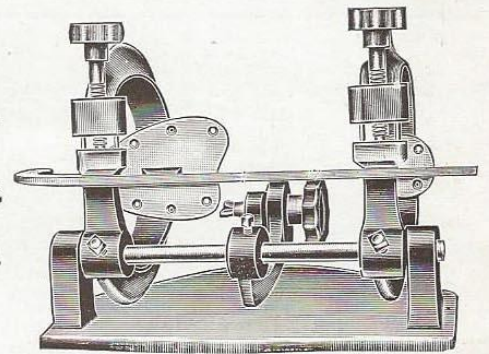

Die Diamant-Abdrehvorrichtung ermöglicht Hohlschliffe von jedem Radius.

Preise und Anleitung auf Anfrage

Alles für den Eissport!

Auf Wunsch liefern wir außer den unten abgebildeten Stiefeln auch alle übrigen Ausrüstungen für Hockeyspieler



Kunstlaufstiefel

Stiefel stets nach Schuhgrößen, nie nach Zentimeter bestellen!



Eishockeystiefel

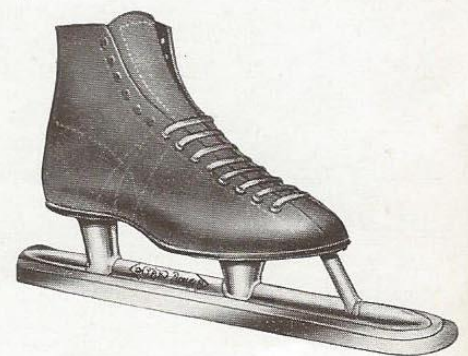

Schnellaufstiefel

Preise und Beschreibung auf Anfrage

Beschreibung der verschiedenen Ersatzteile

laut Preisblatt. Bei Bestellung stets angeben, ob für den linken oder rechten Schlittschuh

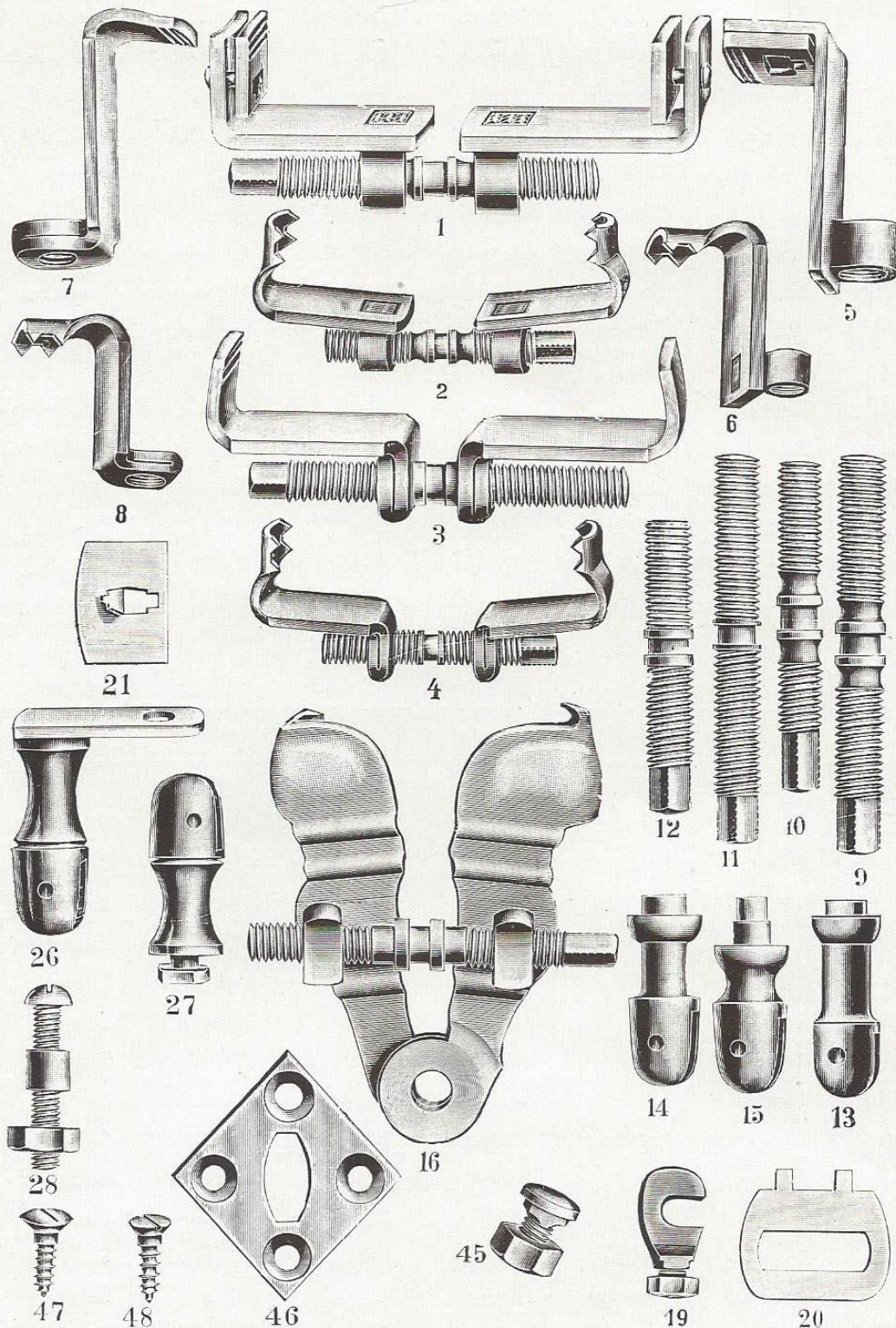

Bei Bestellung von Hinterklammern (Abbildungen 2, 4, 6 und 8) muß stets angegeben werden, ob die alte Ausführung (wie Abbildungen) oder **Kugelgelenk-Klammern** gewünscht werden!

Drahtanschrift: Eisvogel Remscheid

cm	18	19	20	21	22	23	24	25
1 Paar	Anna	Bertha	Clotilde	Diana	Else	Fanny	Gertrud	Hedwig
2 "	Albert	Berthold	Carl	Dietrich	Eduard	Felix	Georg	Hermann
3 "	Alma	Bella	Charlotte	Dorothea	Elvira	Feodora	Genovefa	Hertha
4 "	August	Bertram	Clemens	David	Eugen	Franz	Gabriel	Hans
5 "	Agathe	Beatrix	Caecilie	Dagmar	Eva	Felicitas	Gudrun	Hulda
6 "	Anton	Benedikt	Caesar	Daniel	Emil	Fritj	Gustav	Heinrich
7 "	Aline	Brunhild	Clementine	Delila	Esther	Flora	Gisela	Helene
8 "	Alfred	Bernhard	Constantin	Dagobert	Ephraim	Fridolin	Günther	Hugo
9 "	Adelheid	Betty	Constanze	Deborath	Emma	Franziska	Gretchen	Hildegard
10 "	Axel	Bruno	Cicero	Dominikus	Elias	Florian	Gottfried	Herbert
11 "	Abend	Bund	Ceder	Dom	Ehe	Fabrik	Gang	Hülfe
12 "	Aachen	Bremen	Chemnitz	Danzig	Eutin	Frankfurt	Gara	Halle
15 "	Altona	Bamberg	Coburg	Dessau	Eisleben	Freiburg	Glatz	Hamburg
18 "	Anklam	Basel	Celle	Dresden	Elbing	Freising	Görlitz	Hanau
20 "	Augsburg	Baden	Cleve	Düren	Ems	Fürth	Genf	Hof
25 "	Ansbach	Bautzen	Chur	Davos	Essen	Fulda	Gotha	Heilbronn
30 "	Alsfeld	Berlin	Clausthal	Dux	Erfurt	Forst	Gablonz	Horgen
40 "	Amberg	Bern	Cassel	Dorpat	Eger	Flensburg	Guben	Hagen
50 "	Aarau	Breslau	Coeslin	Detmold	Eisenach	Florenz	Gießen	Husum
cm	26	27	28	29	30	31	32	33
1 Paar	Ida	Klara	Laura	Martha	Pauline	Rosa	Sabine	Weimar
2 "	Isidor	Konrad	Ludwig	Max	Peter	Rudolf	Stephan	Weida
3 "	Irene	Käthe	Lotte	Marie	Petronella	Regina	Selma	Wald
4 "	Ingo	Kilian	Lazarus	Martin	Paul	Richard	Siegfried	Wesel
5 "	Julie	Katharine	Lieschen	Magdalena	Pretiosa	Rahel	Susanne	Wien
6 "	Josef	Klaus	Leopold	Markus	Polykarpus	Robert	Simson	Wettin
7 "	Isabella	Karoline	Ludmilla	Mercedes	Otilie	Rosalie	Sophie	Wiesbaden
8 "	Jakob	Kurt	Lucas	Michel	Orpheus	Roland	Saul	Würzburg
9 "	Ilse	Kleopatra	Lucia	Mathilde	Olga	Rebekka	Sarah	Wörth
10 "	Johann	Kunigunde	Lebrecht	Magnus	Otto	Raimund	Sylvester	Worms
11 "	Jagd	Korb	Luft	Meer	Ofen	Rohr	Salm	Wyk
12 "	Jauer	Kiel	Lahr	Mainz	Olmütz	Raab	Stettin	Wartburg
15 "	Jena	Köln	Lindau	Malmö	Oppeln	Ronsdorf	Stolp	Windsor
18 "	Jever	Kolding	Leipzig	Meißen	Odessa	Riga	Sagan	Wil
20 "	Interlaken	Krakau	Linz	Memel	Paris	Reims	Steele	Winterthur
25 "	Iserlohn	Kempten	Lübeck	Minden	Pest	Rom	Stuttgart	Wildungen
30 "	Instertburg	Königsberg	Luzern	München	Pirna	Rastatt	Soest	Wolgast
40 "	Insbruck	Kehl	London	Metz	Prag	Rio	Sorau	Wanne
50 "	Ingolstadt	Kopenhagen	Lausanne	Mülheim	Potsdam	Roszbach	Stralsund	Wismar

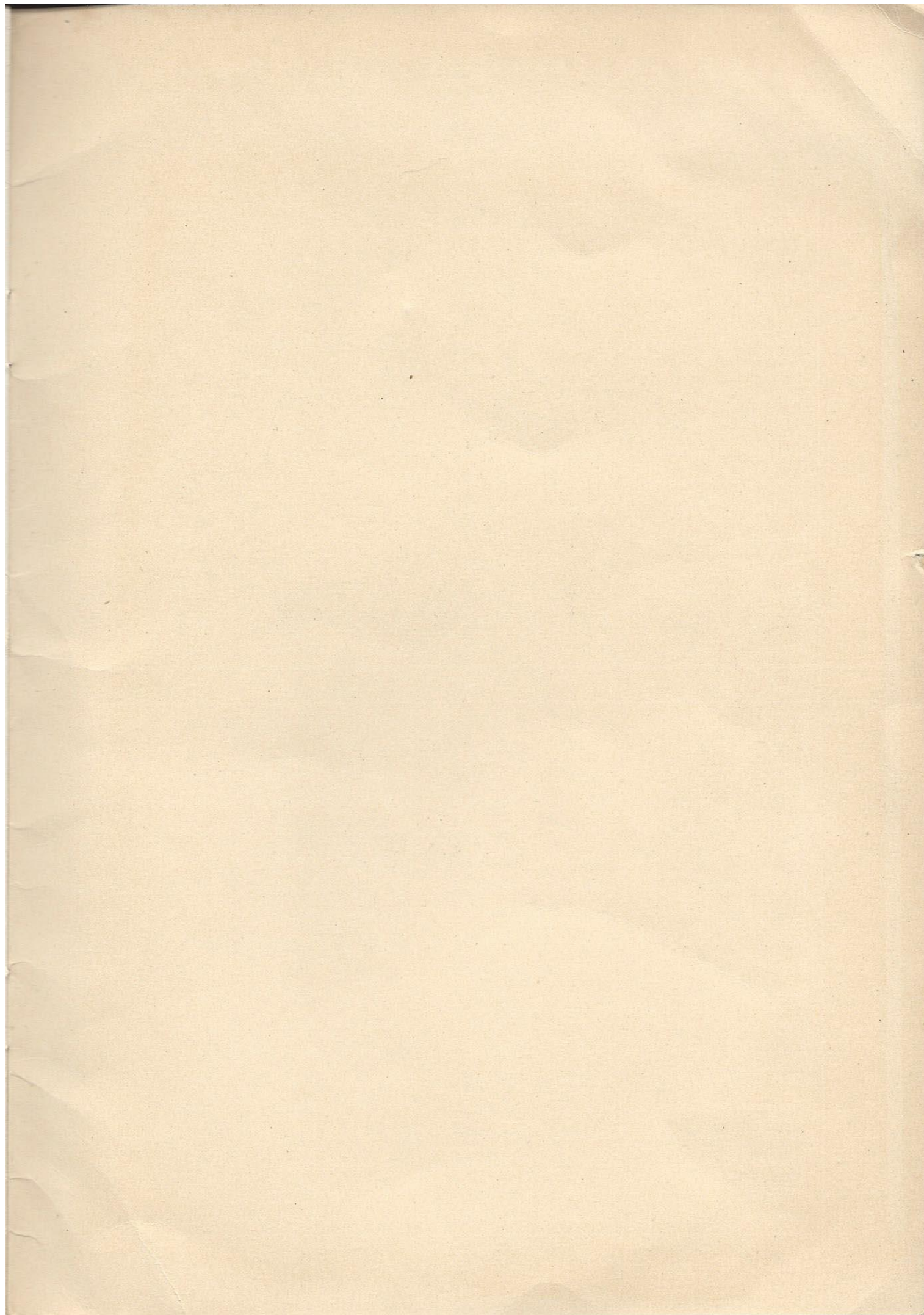

Das
Kennzeichen
für



Original

J. P. B.

SCHLITTSCHUHE